



INDIVIDUAL

UMBRELLA 2022



INHALT / CONTENT

04 DOPPLER / DOPPLER

14 INDIVIDUALISIERUNGEN / FINISHING OPTIONS

- 15 Individualisierungsmöglichkeiten / finishing options
 - 19 Datenanlieferung / data delivery
 - 20 Digitaldruck / digital print
 - 22 Farben / colors
 - 24 Öffnungsfunktionen / opening function
-

26 NATURE COLLECTION

- 28 Nature Mini
 - 29 Nature Magic AOC
 - 30 Nature Stick AC
 - 31 Nature Golf AC
-

32 TASCHENSCHIRME / POCKET UMBRELLAS

- 33 Carbonsteel Magic AOC
- 34 Carbonsteel Slim
- 35 Zero Magic AOC
- 36 Zero,99
- 38 Fiber Superstrong AOC
- 40 Fiber Magic AOC
- 41 Hit Magic XL AOC
- 42 Hit Magic AOC
- 43 Hit Mini Flach
- 44 Hit Mini
- 45 Trend Magic AOC
- 46 Trend Mini AOC
- 47 Trend Mini

48 LANGSCHIRME / LONG UMBRELLAS

- 49 Fiber Flex AC
- 50 Fiber Stick AC
- 51 Stockholm AC
- 52 Oslo AC
- 53 Alu Lang AC
- 54 Bristol AC
- 55 Dublin AC
- 56 Hit Stick AC
- 57 Trend Stick AC

58 PARTNERSCHIRME / PARTNER UMBRELLAS

- 59 Zero Golf
 - 60 Fiber Golf AC Air
 - 61 Air Alu Golf AC
 - 62 Hit Golf XXL AC
 - 63 Trend Golf AC
-

64 ÜBERSICHT / OVERVIEW

68 GARTENSCHIRME / PARASOLS

69 ICON ERKLÄRUNG / ICON EXPLANATION



Unternehmensfilm
ansetzen

doppler Zentrale in Braunau, Österreich



KOMPETENZ, INNOVATION, QUALITÄT

Seit 75 Jahren steht die Marke doppler für Kompetenz, Innovation und Qualität. Die Expansion des seit 1946 familiengeführten Unternehmens wird in vierter Generation erfolgreich fortgesetzt. Heute ist doppler ein international tätiges Produktions- und Handelsunternehmen mit Tochterfirmen in Europa und Asien sowie Kunden in über 40 Ländern. Mit den Marken doppler und Knirps gehören die beiden weltweit bedeutendsten Marken im Bereich Regen- und Sonnenschirme zur Unternehmensgruppe.

Der Hauptsitz befindet sich in Braunau, Österreich. Das im Jahr 1999 neu erbaute doppler-Werk gilt als Europas größte Schirmfabrik. Insgesamt beschäftigt doppler rund 360 Mitarbeiter, davon 200 im Stammwerk in Österreich. Zwischen der Gründung und der Gegenwart liegen über sieben Jahrzehnte. Im Wandel der Zeit veränderten sich die Produkte, die Märkte und die Menschen. Das Bekenntnis zu bester Qualität und höchstem Einsatz für Kunden und Mitarbeiter besteht fort.

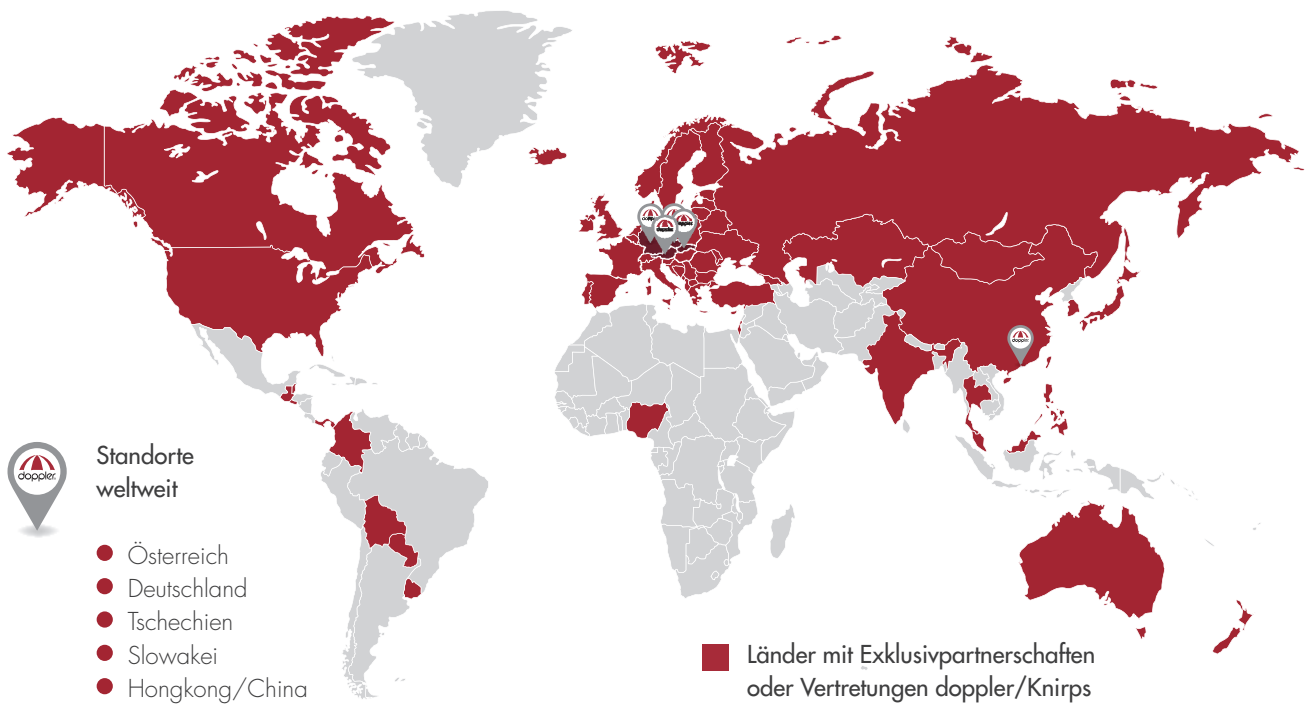

1946

Gründung der Schirmfabrik
„Ernst Doppler“ in
Braunau, Österreich

1962

Die Produktion wird um
Gartenschirme erweitert.

1971

Gründung der
bayerischen Firma
„doppler H.
Würflingsdobler
GmbH“
in Simbach am Inn

1989

Gründung eines
Ein- und Verkaufsbüros
in Taiwan

1990

Sortimentserweiterung
mit Gartenmöbeln

1991

Gründung der
Tochterfirma
„derby Umbrella Ltd.“
in Hong Kong.

1991

Gründung der Tochterfirma
„doppler CZ“ in Tschechien
für die Produktion von
Sitzauflagen und Kissen so-
wie Vertrieb des gesamten
doppler-Programmes.

1992

Gründung Tochterfirma
„doppler SK“ in der
Slowakei



75 JAHRE

KOMPETENZ
INNOVATION
QUALITÄT
SEIT 1946

INDIVIDUALISIERUNGEN
FINISHING

SPECIALS
SPECIALS

TASCHENSCHIRME
POCKET UMBRELLAS

LANGSCHIRME
LONG UMBRELLAS

PARTNERSCHIRME
PARTNER UMBRELLAS

ÜBERSICHT
OVERVIEW

1999

Neubau und
Konzentration
von mehreren
Produktionsstätten und
Lägern am Standort
Braunau, Österreich

2005

Kauf der Marke „Knirps“
mit dem Schweizer Partner
Strotz

2004

Gründung einer Produktion
von großen
Aluminium-Gartenschirmen
in der Slowakei

2010

Betriebserweiterung/
Firmenzubau
in Braunau, Österreich

2012

Markteinführung von
Knirps-Sonnenschirmen

2020

Erweiterung/
Firmenzubau in
Braunau, Österreich





BEI JEDEM WETTER

UNSERE STÄRKEN

Unsere Leidenschaft für Schirme bestimmt seit 1946 wer wir sind und was wir tun – jeden Tag und bei jedem Wetter. Unsere Produkte begleiten die Menschen zu den Elementen der Natur – bei Sonne, Regen, Schnee und Wind.



ÜBER 75 JAHRE ERFAHRUNG

Das Wissen und die Erfahrung aus über 75 Jahren machen die Firma doppler zum führenden Schirmhersteller Europas.



QUALITÄT UND INNOVATION

Ob es sich um technische Komponenten, hochwertige Materialien oder ausgeklügelte Technik handelt – von der Entwicklung über die Produktion bis hin zur Vermarktung macht doppler bei seinen Qualitätsansprüchen keine Kompromisse!



NACHHALTIGKEIT

Nachhaltigkeit und gute Arbeitsbedingungen sind uns ein ehrliches Anliegen. Aus diesem Grund arbeiten wir neben unseren europäischen Produktionsstätten ausschließlich mit BSCI-zertifizierten Lieferanten zusammen. Faire Löhne, Schutz der Umwelt, keine Kinderarbeit, Gleichberechtigung und Gesundheitsvorsorge sind selbstverständlich.



BEKANNTE MARKEN

doppler ist im Zusammenhang mit Schirmen ein anerkannter Name. Mit Knirps befindet sich die einzige Weltmarke für Regenschirme unter dem Dach der Firma doppler.



MANUFAKTUR UND REPARATUR

Durch die seit 1946 bestehende Eigenproduktion verfügt doppler über großes Expertenwissen und bietet auch heute noch Schirme „Made in Austria“ und einen professionellen Reparaturservice an.



SORTIMENTS-KOMPETENZ

Mit unseren Regenschirmen bieten wir ein umfangreiches Komplettsortiment an, von den ultraleichten Schirmen der zero Familie, über den besonders robusten Superstrong bis hin zum XXL-Partnerschirm. Die Modelle in den verschiedensten Ausführungen erstrecken sich über alle Preislagen und verfügen über die verschiedensten Öffnungsmechanismen, wie Auf/Zu-Automatik, automatisches Öffnen oder manuelles Öffnen per Hand. Hervorzuheben ist hierbei die Langlebigkeit der Regenschirme, die durch die Verwendung von hochwertigen und robusten Materialien gewährleistet wird.



PERSÖNLICHE BERATUNG

Partnerschaftliche Zusammenarbeit, professioneller Service und verantwortungsvolles Handeln sind uns wichtig. Durch ein breites Vertreternetz steht auch vor Ort ein persönlicher Ansprechpartner zur Verfügung.



INTERNATIONALE SYNERGIEN

Unsere internationalen Strukturen garantieren ein herausragendes Preis-Leistungs-Verhältnis. Produktionsstandorte in Österreich, Tschechien, der Slowakei und Asien ermöglichen größte Flexibilität und machen uns zum Vorreiter bei der Produktion von Qualitätsschirmen und -auflagen.



POINT OF SALE

Entscheidend für den Erfolg sind nicht nur gute Produkte, sondern auch die Vermarktungsmöglichkeiten am Point of Sale. Nach dem Motto „keine Ware ohne passenden Warenträger“ stellt doppler ein umfangreiches und kundenorientiertes System an Warenträgern zur optimalen Darstellung.



INDIVIDUALISIERUNG

Bei uns lässt sich beinahe jedes Produkt nach den Wünschen unserer Kunden individualisieren. Personalisierungen sind auf verschiedensten Arten möglich, beispielsweise durch Drucke, Stickereien, Gravuren und vieles mehr.

DER DOPPLER- STANDARD



UNSER BEITRAG FÜR MORGEN

Als führender Schirmhersteller steht doppler für Innovation, Qualität und Produktvielfalt – immer unter dem Aspekt der Nachhaltigkeit. Der verantwortungsvolle Umgang mit Mensch und Umwelt ist dem Unternehmen ein ehrliches Anliegen. Der deklarierte „doppler Standard“ stützt sich auf drei wesentliche Säulen.

#dopplerwecare

QUALITÄT

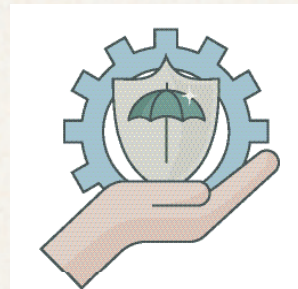

- Höchste Qualitätsstandards
- Erweiterte Herstellergarantie
- Reparatur- und Ersatzteilservice

Produkte, die das Hause doppler verlassen, überzeugen mit ihrer hohen Qualität. Egal ob Sonnen- oder Regenschirme, Sitzauflagen oder Gartenmöbel – auf die Hochwertigkeit der doppler Produkte ist garantiert Verlass. Ausschlaggebend dafür ist die Verwendung erstklassiger Materialien sowie ein umfangreiches Qualitätsmanagement. Vor der Einführung werden doppler Produkte strengen Tests unterzogen, beispielsweise werden Schirme im Windkanal getestet oder Stoffe auf ihre Lichtechtheit geprüft. Die Gewährung von drei Jahren Garantie spricht Bände und spiegelt das hohe Zutrauen des Unternehmens in seine Produkte wider. Sollte dennoch einmal etwas kaputt gehen, können dank hauseigenem Reparatur- und Ersatzteilservice die meisten Beschädigungen von geschultem Fachpersonal schnell wieder behoben werden.

NACHHALTIGKEIT



- Aktive Klimaschutzmaßnahmen
- Öko-Zertifizierungen (FSC, Oeko-Tex)
- Ressourcenschonende Produktion

doppler unternimmt zahlreiche Schritte, um in der Herstellung seiner Produkte einen Beitrag zu mehr Nachhaltigkeit zu leisten. Aktuell wird an der Reduktion von Plastikverpackungen gearbeitet – mit dem Ziel, langfristig gänzlich auf Verpackungen dieser Art zu verzichten. In der Saison 2020/21 gelang es doppler bereits 3,5 Tonnen an Kunststoffverpackungen einzusparen. Die große Mehrheit aller Artikel, die das Hause doppler verlassen, werden nach TÜV, Ökotex oder REACH Standards geprüft, beziehungsweise verfügen über ein FSC-Zertifikat. Kommen Kunststoffe zum Einsatz, werden diese vorab auf Schadstoffe geprüft. Durch den Reparaturservice können Neuanschaffungen und infolgedessen Müll vermieden werden. Ab 2021 deckt die Firmenzentrale in Braunau zudem mehr als 50 Prozent ihres Energiebedarfs mittels einer Photovoltaikanlage.

VERANTWORTUNG



- Wertschätzende Unternehmenskultur
- Sozial Standards (amfori BSCI Zertifizierung)
- Verpflichtung gegenüber Mitarbeitern und Gesellschaft

Als Traditionsbetrieb und wichtiger regionaler Arbeitgeber ist sich doppler seiner sozialen Verantwortung bewusst. Seine Mitarbeiter können auf einen sicheren Arbeitsplatz mit attraktiven Perspektiven vertrauen und sich an sozialen Leistungen, Vergünstigungen sowie Unterstützungen etwa in Form von finanzierten Fortbildungen erfreuen. Im familiengeführten Generationsbetrieb wird der kollegiale Zusammenhalt im täglichen Arbeitsalltag spürbar. Auch gegenüber der Gesellschaft fühlt sich doppler verpflichtet und setzt soweit wie möglich auf die Zusammenarbeit mit regionalen Lieferanten.

VORTEILE / BENEFITS

Unsere Leidenschaft für Schirme bestimmt seit 1946 wer wir sind und was wir tun. Jeden Tag und bei jedem Wetter. Ohne Ausnahme! Unsere Produkte begleiten die Menschen zu den Elementen der Natur – bei Sonne, Regen, Schnee und Wind. Ob für Damen oder Herren: Mit einem Schirm von doppler wird Ihr Unternehmen bei jedem Wetter bestens repräsentiert!

Since 1946, our passion for umbrellas has been at the heart of who we are and what we do. Every day, in any weather. No exceptions! Our products accompany people into the elements – sun, rain, snow and wind. Equally suitable for women and men, an umbrella from doppler represents your company in any weather!

01 ÜBER 75 JAHRE ERFAHRUNG

Das Wissen und die Erfahrung aus über 70 Jahren machen die Firma doppler zum führenden Schirmhersteller Europas.

The knowledge and experience we've gained over more than 70 years make doppler one of Europe's leading umbrella companies.

02 FACHHANDELSQUALITÄT

Seit vielen Jahrzehnten sind doppler-Schirme aus allen Preisklassen im gut sortierten Fachhandel vertreten. Kunden der Werbemittelbranche profitieren von dieser Expertise.

For decades, all price categories of doppler umbrellas have been available at well-appointed specialty stores. Clients from the promotional goods sector can benefit from our expertise.

03 SONDERANFERTIGUNGEN

Ausgewählte Schirmmodelle in diversen Farben können ab einer geringen Bestellmenge von 100 Stück zeitnah produziert werden.

Selected umbrella models in various colors can be produced quickly for orders of 100 or more.





BEKANNTER MARKTWERT

04

doppler steht als etablierte Marke mit seiner breiten Produktpalette für Qualität und Individualität, die in ganz Europa, auch bei den Endkunden, bekannt ist.

As an established brand with a wide range of products, doppler is famous throughout Europe for its quality and individuality.

BREITES VERTRETERNETZ

05

Durch unser breites Vertreternetz stehen Ihnen persönliche Ansprechpartner in Ihrer Nähe zur Verfügung.

Our broad network of representatives ensures you'll find a contact partner in your area.

LAGERWARE

06

Aufgrund unseres umfangreichen Schirmbestandes im Haus ist es uns möglich, Schirme kurzfristig zu individualisieren.

Because we have a wide range of umbrellas in stock, we can individualize umbrellas quickly.

EIGENE MANUFAKTUR

07

Durch die seit 1946 bestehende Eigenproduktion, verfügt doppler über großes Expertenwissen und bietet auch heute noch Schirme made in Austria sowie einen professionellen Reparaturservice.

With many years of experience in producing our own umbrellas, doppler has huge expert knowledge and still offers umbrellas made in Austria, as well as a professional repair service.



INDIVIDUALISIERUNGEN FINISHING OPTIONS

Dank verschiedenster Veredelungsmöglichkeiten, exklusiver Designs und Griffvarianten wird die Werbebotschaft hochwertig transportiert und Ihr Schirm somit zum Unikat.

Our great variety of finishing options, exclusive designs, and handle variations make for a unique umbrella that will be a top-quality carrier of your promotional message.

SCHIRMDACH / CANOPY

Vollflächig oder auch nur einzelne Segmente – je nach Art des Motivs stehen verschiedenste Drucktechniken zur Verfügung.

Print your design on the whole canopy or on individual panels – we offer a variety of printing techniques depending on your motif.



SIEBDRUCK / SCREEN PRINT

Durch Siebdruck können Logos oder Motive an verschiedensten Positionen des Schirms angebracht werden – egal ob ein- oder mehrfarbig.

Screenprinted logos or motives can be placed anywhere on the umbrella, in one color or several.



ALLOVER-DRUCK / ALLOVER PRINT

Allover-Druck bietet die Möglichkeit, den Schirm vollflächig oder auf mehreren Segmenten zu bedrucken.

Allover print gives you the option to print the whole canopy or several panels.



SONDERFARBE / SPECIAL COLOR

Auf Anfrage können die Schirme in die gewünschte CI-Farbe des Kunden nach Pantone eingefärbt werden.

Umbrellas can also be dyed with the color of your choice from the Pantone color index.

SCHIRMDACH MIT EFFEKT / CANOPY WITH EFFECT

Mithilfe spezieller Drucktechniken lassen sich überraschende Nass/-Trockeneffekte erzielen, während reflektierende Drucke die Sicherheit während der dunkleren Jahreszeit erhöhen.

Using special printing techniques, we can create surprising wet/dry effects. Reflective print is a good safety measure for when it's dark outside.



WET LOOK / WET LOOK

Ein scheinbar neutraler Regenschirm wird zum Überraschungseffekt – das aufgedruckte Motiv wird erst bei Regen sichtbar.

The umbrella looks neutral but there's a surprise – when it gets wet the motive is revealed.



MAGIC RAIN SIGN / MAGIC RAIN SIGN

Das Motiv wird mit einer weißen Schicht überdruckt, die bei Kontakt mit Wasser transparent wird und darunterliegende Farben zum Vorschein kommen lässt.

The motive is covered with a white layer that becomes transparent when wet, showing off the colors underneath.



HEAT STAMP / HEAT STAMP

Unter Einsatz von Hitze lassen sich Muster oder Logos Ton-in-Ton in den Schirmstoff einarbeiten.

Using heat, tone-on-tone patterns or logos can be worked into the canopy material.



STICKEREI / EMBROIDERY

Die Anbringung von Motiven oder Logos mithilfe einer Stickerei ist eine besonders hochwertige Art einen Schirm zu individualisieren

Embroidering motives or logos onto the canopy is an especially high-end way to individualize an umbrella.



REFLEKTIERENDER DRUCK / REFLECTIVE PRINT

Reflektierende Aufdrucke sind nicht nur Hingucker auf jedem Schirm, sie bieten auch ein Plus an Sicherheit bei jeder Tageszeit.

Reflective prints aren't just eye-catching – they also offer extra safety at any time of day.



DOPPELBESPANNUNG / DOUBLE FABRIC LAYER

Zwei Stofflagen übereinander ermöglichen innen und außen die Bedruckung von individuellen Farben oder Motiven.

Two layers of fabric let you print individual colors or motives inside and out.

EINNÄHER / LABELS

Dezenter Blickfang – Einnäher aus Stoff oder Gummi verzieren die Schirmhülle oder auch das Schirmdach.

Subtle eyecatcher – cloth or rubber labels can be attached to the protective case or the canopy.



EINNÄHER / LABEL

Schon im Produktionsvorgang lassen sich individualisierte Einnäher aus Stoff an der Schirmhülle, aber auch zwischen den Segmenten des Schirmdaches anbringen.

During production we can incorporate individual cloth labels into the protective case or between the panels of the canopy.



RUBBER LABEL / RUBBER LABEL

Gummierte Einnäher lassen sich, wie auch Stoffeinnäher, an der Schirmhülle oder zwischen einzelnen Segmenten des Schirmdaches anbringen.

Rubberized labels can also be attached to the protective case or between canopy panels, just like cloth labels.

SCHIRMGRIF / HANDLE

Der Schirmgriff ermöglicht je nach Material und Form unterschiedlichste Werbeanbringungen.

Our handles offer different ways to advertise your message depending on their material and shape.



3D-STICKER / 3D STICKER

Auf vielen Griffen bietet sich die Möglichkeit ein Doring anzubringen. Dabei wird ein Logo von einer glänzenden Harzschicht überzogen.

Many handles give you the option of doming, where a logo is covered with a shiny layer of resin.



GRAVUR / ENGRAVING

Regenschirme mit Holzgriff können mit einer Gravur versehen werden. Schriftzüge und Logos können so besonders edel zur Geltung gebracht werden.

Wooden umbrella handles can be engraved. This is a particularly elegant way to present text and logos.



DRUCK / PRINT

Auch im geschlossenen Zustand sichtbar – Der Griff vieler Taschenschirme lässt sich hervorragend mit einem Schriftzug oder Logo bedrucken.

Visible when closed – many umbrella handles are outstanding places to print your text or logo.



PLAKETTE / BADGE

Durch den Einsatz einer individualisierten Metallplakette auf dem Schirmgriff wird dem Werbeprodukt eine ganz besondere Note gegeben.

Individualized metal badges on the handle give the promotional product a special flair.



INDIVIDUELLES GRIFFDESIGN / INDIVIDUAL HANDLE DESIGN

Cooperate Product Design – auf Wunsch werden Schirmgriffe genau nach Ihren Designvorgaben entworfen oder angepasst.

Cooperative product design – umbrella handles can be designed or adapted to your specifications.

VERPACKUNG / PACKAGING

„Wie verpacke ich meine Schirme ...?“ – wir nehmen Ihnen die Qual der Wahl ab.

“How to pack my umbrellas ...?“ – we make the choice easy.



GESCHENKKARTON / GIFT BOX

Auf Wunsch gestalten und produzieren wir individuell gestaltete Geschenkverpackungen.

We can design and produce individual gift boxes upon request.



ANHÄNGEETIKETT / HANGTAG

Standard oder Sonderform – ein Anhängetikett (Hangtag) nach Kundenwunsch bietet eine besondere Möglichkeit der Werbung.

Standard or special shapes – a hangtag of your choice offers special advertising possibilities.

DATENANLIEFERUNG / DATA DELIVERY

Um eine bestmögliche Druckqualität zu gewährleisten, können nur Druckdaten verwendet werden, die richtig angelegt sind.

To ensure the best possible photo-realistic print quality, only print data created in the correct file format can be used.

LOGOS UND GRAFIKEN / LOGOS AND GRAPHIC DATA

Für Logos und Grafiken werden frei skalierbare Vektorgrafiken benötigt. Texte müssen in Pfade umgewandelt sein. Die Farben müssen als Pantone definiert werden.

Logos and graphics require freely scalable vector graphics. Text must be converted into paths. The colors must be defined as Pantone.



BILDDATEN UND FOTOS / PICTURE DATA

Um eine bestmögliche, fotorealistische Druckqualität zu gewährleisten, können nur Bilddaten mit einer Auflösung von 300dpi verwendet werden, die mindestens 50x50cm groß sind.

To ensure the best possible photo-realistic print quality, only image data with a resolution of 300 dpi and at least 50x50cm can be used.



DIGITALDRUCK / DIGITAL PRINT

Bei doppler wird Einzigartigkeit großgeschrieben. Mit den neuen digital bedruckten Motivschirmen des Traditionsunternehmens sind individuellen Gestaltungsmöglichkeiten und großflächigen Werbebotschaften keine Grenzen mehr gesetzt.

At doppler, uniqueness is a top priority. With the long-established company's new digitally printed motif umbrellas, there are no limits to individual design options and large-scale advertising messages.

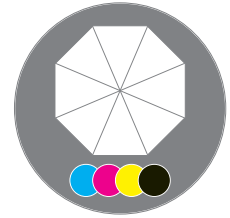

Schirme, welche sich für einen Digitaldruck eignen, sind im Katalog mit folgendem Icon gekennzeichnet. Mindestbestellmenge: 100 Stück.
Umbrellas which are suitable for digital printing are marked in the catalog with the following icon. Minimum order quantity: 100 pieces.



LIEFERZEITEN | DELIVERY TIME:

Kostenloser Musterschirm auf Anfrage free sample umbrella upon request
Produktionszeit ab Layoutfreigabe : 100 bis 500 Stück ca. 4-5 Wochen production time after layout approval: 100 to 500 pieces about 4-5 weeks
Produktionszeit ab Layoutfreigabe: 501 bis 1000 Stück ca. 6-7 Wochen production time after layout approval: 501 to 1000 pieces about 6-7 weeks
Lieferoptionen: Luftfracht ca. 2 Wochen (Preis auf Anfrage), Seefracht ca. 7 bis 8 Wochen (inkl.) delivery options: air freight about 2 weeks (prices upon request), sea freight: about 7 to 8 weeks (incl.)

Um eine bestmögliche, fotorealistische Druckqualität zu gewährleisten, können nur Bilddaten (.jpg oder .tiff) mit einer Auflösung von 300 dpi verwendet werden, die mindestens 50x50cm groß sind. Für Logos und Grafiken werden frei skalierbare Vektorgrafiken (.pdf, .eps, .ai) benötigt.

To ensure the best possible photo-realistic print quality, only image data (.jpg or .tiff) with a resolution of 300 dpi and at least 50x50cm can be used. Logos and graphics require freely scalable vector graphics (.pdf, .eps, .ai).



DRUCK VON FOTOMOTIVEN NACH WAHL PRINTING OF PHOTO MOTIF OF CHOICE

Wir drucken Fotomotive in Fotoqualität auf den Schirm. Die Motive lassen sich über einzelne oder alle Segmente verteilen.

We print photos in photo quality on the umbrella. The motifs can be distributed over individual panels or the whole canopy.



DRUCK VON INDIVIDUELLEN DESIGNS PRINTING OF INDIVIDUAL DESIGNS

Kreativität ohne Grenzen – Auf das Schirmdach lässt sich jedes Muster, Design, Gemälde oder jede Zeichnung drucken.

Creativity without limits – any pattern, design, drawing or painting can be printed on the umbrella.



DRUCK VON WUNSCHFARBEN PRINTING OF DESIRED COLORS

Als Alternative zur Einfärbung des Stoffes lässt sich das Schirmdach in der jeweiligen Wunschfarbe auch bedrucken.

As an alternative to coloring the fabric, the canopy can also be printed in the desired color.



BLACK COATING BLACK COATING

Vollflächiger Motivdruck auf der Innenseite. Aussenseite mit schwarzer, leicht glänzender Beschichtung.

Motif print on the whole canopy on the inside. Outside with black, semi-gloss coating.



FARBEN COLORS

Bereits ab einer Bestellmenge von 100 Stück können wir Ihnen die abgebildete Farbpalette bei einer Vielzahl unserer Schirme anbieten. Standardfarben, wie zum Beispiel schwarz, rot, grau und marine sind bereits ab 50 Stück erhältlich.

For a minimum order of only 100 items, we can offer you the color palette shown here for many of our umbrella models. Standard colors such as black, red, grey, and navy are available on orders of 50 items and up.

- 01 **WEISS | WHITE**
we | wh
- 02 **LIMETTE | LIME**
li | le
- 03 **GELB | YELLOW**
ge | ye
- 04 **ORANGE | ORANGE**
or | og
- 05 **ROT | RED**
ro | re
- 06 **FLAMINGO | FLAMINGO**
fl | fl
- 07 **WEINROT | WINE RED**
wr | wr
- 08 **SCHWARZ | BLACK**
sz | bk
- 09 **GRAU | GRAY**
gr | gy
- 10 **MARINE | NAVY**
ma | na
- 11 **BLAU | BLUE**
bl | bu
- 12 **AQUA | AQUA**
aq | aq
- 13 **GRÜN | GREEN**
gn | gr

* Farben können auf den verschiedenen Stoffen möglicherweise leichte Abweichungen aufweisen.

Colors may appear slightly different depending on the material.

ÖFFNUNGS- FUNKTIONEN OPENING FUNCTION

Die Handhabung der verschiedenen Schirmmodelle unterscheidet sich unter anderem durch ihre Öffnungsfunktionen.

The handling of the different umbrella models differs, among other things, in their opening functions.



MANUELL

1. Verschlussband öffnen, Stock auseinanderziehen (Taschenschirm). Schieber seitlich anfassen und nach oben schieben, bis dieser einrastet.
2. Zum Schließen des Schirmes Druckknopf betätigen und Stock zusammenschieben.

MANUAL

1. Open the tie band, unfold the shaft (pocket umbrella). Grasp the runner on both sides and push it up till it's clicking home.
2. For closing the umbrella – push the button and pull the runner down to fold the shaft.

TASCHENSCHIRM
POCKET UMBRELLA

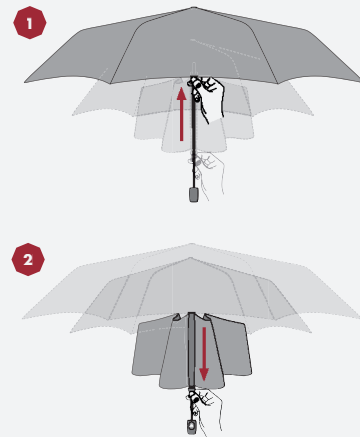

LANGSCHIRM
LONG UMBRELLA

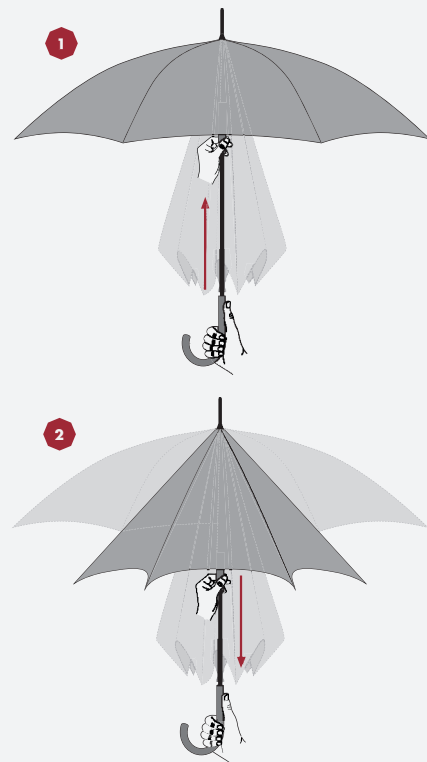



AUTOMATIK

1. Öffnen des Verschlussbandes. Automatisches Öffnen des Schirmes durch Betätigen der Drucktaste.
2. Zum Schließen Schieber nach unten ziehen.

AUTOMATIC

1. Open the tie band. Umbrella opens automatically by pushing the button.
2. For closing the umbrella – push the button and pull the runner down to fold the shaft.

TASCHENSCHIRM
POCKET UMBRELLA

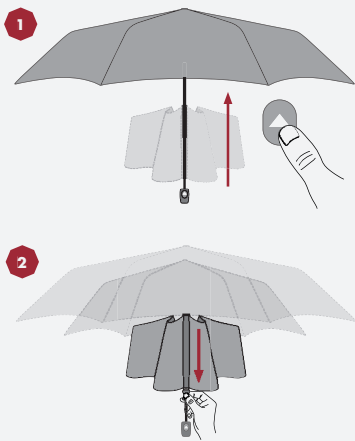

LANGSCHIRM
LONG UMBRELLA



AUF-/ZU AUTOMATIK

1. Öffnen des Verschlussbandes. Automatisches Öffnen des Schirmes durch Betätigen der Drucktaste.
2. Zum Schließen Drucktaste erneut betätigen.
3. Den Stock mit flacher Hand zusammenschieben.

AUTO OPEN-/CLOSE

1. Open the tie band. Umbrella opens automatically by pushing the button after opening the tie band.
2. Canopy closes automatically by pushing the button once again.
3. Use the palm to push the canopy down for folding the shaft

TASCHENSCHIRM
POCKET UMBRELLA

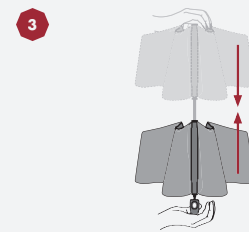
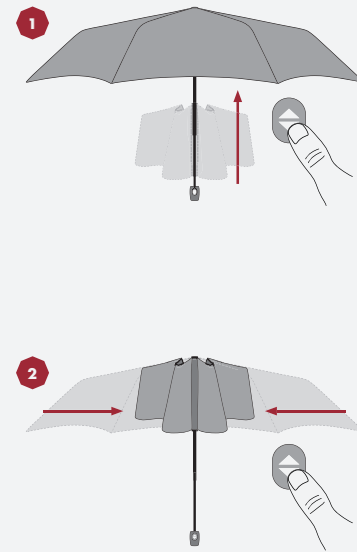

nature

COLLECTION



Für die Zukunft unseres Planeten

NATURE COLLECTION

Mit der nature Collection wollen wir eine untrennbare Synergie aus Funktionalität und Nachhaltigkeit schaffen. Deshalb verwenden wir ausschließlich nachwachsende Rohstoffe und recycelte Materialien, um so aktiv unseren Teil zu mehr Nachhaltigkeit beizutragen.

With this Nature Collection we wanted to create an unbreakable synergy of function and sustainability. With this in mind, we have exclusively used renewable, recycled and recyclable materials. Through these choices, we are actively able to support the environment and contribute to a sustainable future.

100% PFC FREE

Die Imprägnierung des Schirmdachs erfolgt 100% PFC frei.
The Impregnation used on the canopy is 100% free of PFC.

RECYCLED PET

Für den Stoff des Schirmdachs werden recycelte Flaschen verwendet.
The fabric used to make the umbrella is made out of recycled plastic bottles.

FSC CERTIFIED

Der Schirmgriff besteht aus abbaubarem, FSC-zertifiziertem Holz.
The umbrella handle is made of biodegradable FSC-certified wood.

REPAIR DUCE CYCLE



SCHRITT 1 / STEP 1

Die Flaschen werden für den Recyclingprozess gesammelt und sortiert.
Bottles are prepared for the recycling process through collection and sorting

SCHRITT 2 / STEP 2

Im weiteren Schritt werden die Flaschen gründlich gereinigt.
Next, the bottles are cleaned thoroughly



SCHRITT 3 / STEP 3

Im Anschluss werden sie zu winzigen Stücken (Flakes) zerkleinert und gewaschen.
Then the bottles are crushed into tiny flakes and washed again

SCHRITT 4 / STEP 4

Die Flakes werden zu Granulat verarbeitet und anschließend erhitzt.
These flakes are turned into granules and are then heated



SCHRITT 5 / STEP 5

Es werden PET Fäden gezogen, welche gesponnen, texturiert und gewebt werden.
The heated mass is spun into threads which can be woven into textiles

SCHRITT 6 / STEP 6

Im letzten Schritt wird der rPET Stoff zu einem Schirmstoff verarbeitet.
Finally, the rPET fabric can be made into the canopy of our umbrella



700363 | NATURE MINI

PFC-freier, nachhaltiger Taschenschirm aus recycelten PET-Flaschen mit FSC-zertifiziertem Griff.
 PFC-free, sustainable pocket umbrella made of recycled PET bottles with FSC-certified handle.



INDIVIDUALISIERUNGEN FINISHING OPTIONS

	Segmente panels 200 x 120 mm
	Verschlussband closing strap 80 x 1,5 mm
	Hülle case 100 x 50 mm



FSC-zertifiziert

Bezug aus r-PET



dopplereigenes Griffdesign
handle designed by doppler



Art. Nr. Art. No.	GESTELL FRAME	GRIF HANDLE	MATERIAL SCHIRM/DACH MATERIAL CANOPY
700363	schwarzer Stahlstock, Fiberglas-Teilchen black steel shaft, fiberglass part ribs	FSC-zertifizierter Holzgriff FSC-certified wooden handle	recyceltes PET recycled PET

FARBVARIANTEN | COLOR VARIATIONS

Kurzfristig ab Lager (Mindestmenge 50 Stück) | Always in stock (minimum quantity 50 pieces)



deep olive slate gray simple black deep blue



7441363 | NATURE MAGIC AUF/ZU-AUTOMATIK

Doppelautomatik-Taschenschirm – PFC-frei, Griff FSC-zertifiziert und Schirmdach aus recyceltem PET.
 Double automatic pocket umbrella – PFC-free, handle FSC certified and canopy made of recycled PET.



doppler-eigenes Griffdesign
handle designed by doppler

Bogen aus r-PET

FSC-zertifiziert



Art. Nr. Art. No.	GESTELL FRAME	GRIF HANDLE	MATERIAL SCHIRMDACH MATERIAL CANOPY
7441363	schwarzer Stahlstiel, Fiberglas-Teilchienen black steel shaft, fiberglass part ribs	FSC-zertifizierter Holzgriff mit integrierter Auslösetaste FSC-certified wooden handle with integrated push button	recyceltes PET recycled PET

FARBVARIANTEN | COLOR VARIATIONS

Kurzfristig ab Lager (Mindestmenge 50 Stück) | Always in stock (minimum quantity 50 pieces)



deep olive slate grey simple black deep blue



INDIVIDUALISIERUNGEN FINISHING OPTIONS



DOPLER
DOPLER
INDIVIDUALISIERUNGEN
FINISHING

SPECIALS
SPECIALS

TASCHENSCHIRME
POCKET UMBRELLAS

LANGSCHIRME
LONG UMBRELLAS

PARTNERSCHIRME
PARTNER UMBRELLAS

ÜBERSICHT
OVERVIEW

77363 | NATURE STICK AUTOMATIC

PFC-freier Automatik-Stockschirm mit FSC zertifiziertem Griff und Schirmdach aus recyceltem PET.
 PFC-free automatic cane umbrella with FSC certified handle and canopy made of recycled PET.

INDIVIDUALISIERUNGEN FINISHING OPTIONS

-  Segmente panels 250 x 120 mm
-  Verschlussband closing strap 70 x 8 mm

-  doppler BRANDING
-  3 YEARS WARRANTY
-  100% RECYCLED PET
-  PFC FREE
-  RPET



Bezug aus r-PET

FSC-zertifiziert

doppler-eigenes Griffdesign
handle designed by doppler



-  Automatik automatic
-  Segmente panels
-  Durchmesser diameter 100 CM
-  Gewicht weight 346 GB
-  Länge length 83 CM
-  Windproof windproof



Art. Nr. Art. No.	GESTELL FRAME	GRIF HANDLE	MATERIAL SCHIRM DACH MATERIAL CANOPY
77363	schwarzer Stahlstock, Fiberglas-Teilchienen black steel stick, fiberglass part ribs	FSC-zertifizierter Holzgriff FSC-certified wooden handle	recyceltes PET recycled PET

FARBVARIANTEN | COLOR VARIATIONS

Kurzfristig ab Lager (Mindestmenge 50 Stück) | Always in stock (minimum quantity 50 pieces)



deep olive slate gray simple black deep blue



716363 | NATURE GOLF AUTOMATIK

Golfschirm mit FSC-zertifiziertem Griff, PFC-frei und Schirmdach aus recycelten PET-Flaschen.
 Golf umbrella with FSC-certified handle, PFC-free and umbrella canopy made of recycled PET bottles.



dopplereigenes Griffdesign
handle designed by doppler



Art. Nr. Art. No.	GESTELL FRAME	GRIF HANDLE	MATERIAL SCHIRMDACH MATERIAL CANOPY
716363	schwarzer Stahlstock, Fiberglas-Felischienen black steel shaft, fiberglass post ribs	FSC - zertifizierter Holzgriff FSC - certified wooden handle	recyceltes PET recycled PET

FARBVARIANTEN | COLOR VARIATIONS

Kurzfristig ab Lager (Mindmenge 50 Stück) | Always in stock (minimum quantity 50 pieces)



INDIVIDUALISIERUNGEN FINISHING OPTIONS



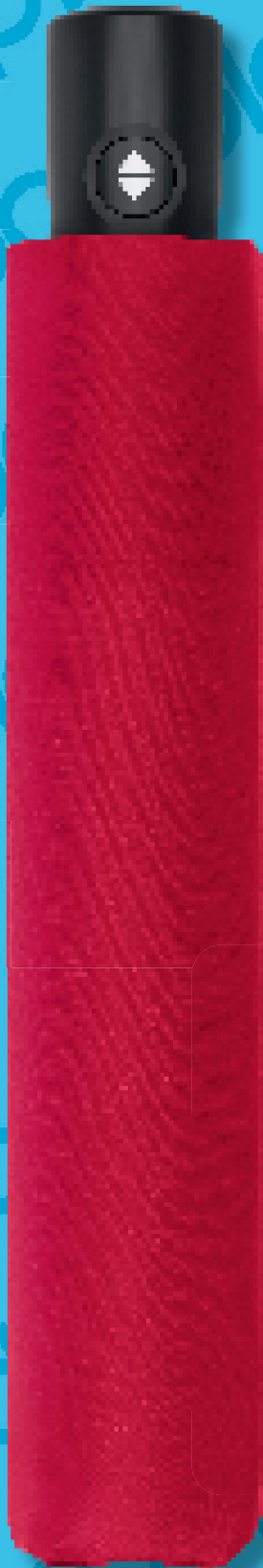

TASCHENSCHIRME POCKET UMBRELLAS

Taschenschirme aus dem Hause doppler dienen als ideales Werbemittel. Klein, leicht und robust passen diese Schirme in jede Tasche und sind somit immer bei der Hand, wenn sie gebraucht werden.

Mini umbrellas made by doppler are the ideal advertising medium. Small, light, stable as they are, they fit in every bag and are always at hand when they are needed.

744863 | CARBONSTEEL MAGIC AUF/ZU-AUTOMATIK

Stilvoller, leichter Taschenschirm aus innovativem, stabilen Material für einen sicheren Regenschutz.
A stylish, lightweight pocket umbrella made of innovative, strong material for reliable rain protection.



dopplereigenes Griffdesign
handle designed by doppler

- Auf-Zu-Automatik
auto open close
- Segmente
panels
- Durchmesser
diameter
- Gewicht
weight
- Länge
length
- Windproof
windproof



INDIVIDUALISIERUNGEN FINISHING OPTIONS

- Segmente
panels
250 x 130 mm
- Verschlussband
closing strap
90 x 10 mm
- Hülle
case
100 x 50 mm

Art. Nr. Art. No.	GESTELL FRAME	GRIFF HANDLE	MATERIAL SCHIRMDACH MATERIAL CANOPY
744863	Stahlstock, Carbon/Alu-Teilschienen steel shaft, carbon/alu part ribs	mattschwarzer Kunststoffgriff mit integrierter Auslösetaste matte black plastic handle with integrated push button	Polyester Pongee polyester pongee

FARBVARIANTEN | COLOR VARIATIONS

Kurzfristig ab Lager (Mindestmenge 50 Stück) | Always in stock (minimum quantity 50 pieces)



schwarz
black marine
navy rot
red

722863 | CARBONSTEEL SLIM

Federleichter und schmaler Handöffner-Minischirm, der in jeder Tasche Platz findet.
Super lightweight, slim manual mini umbrella that fits in any bag.



INDIVIDUALISIERUNGEN FINISHING OPTIONS

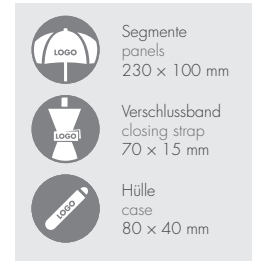

doppler-eigenes Griffdesign
handle designed by doppler



- Handöffner
manual
- Segmente
panels
- Durchmesser
diameter
- Gewicht
weight
- Länge
length
- Windproof
windproof

Art. Nr. Art. No.	GESTELL FRAME	GRIF HANDLE	MATERIAL SCHIRMDACH MATERIAL CANOPY
722863	Stahlstock, Carbon/Alu-Teilschienen steel shaft, carbon/alu part ribs	mattschwarzer Griff matte black handle	Polyester Pongee polyester pongee

FARBVARIANTEN | COLOR VARIATIONS

Kurzfristig ab Lager (Mindestmenge 50 Stück) | Always in stock (minimum quantity 50 pieces)



schwarz black marine navy rot red

Windkanal Test
windtunnel testing



744563 | ZERO MAGIC AUF/ZU-AUTOMATIK

Handlicher und robuster Taschenschirm der Leichtigkeit und Funktion optimal verbindet.
Convenient, strong pocket umbrella that combines lightness and function optimally.



dopplereigenes Griffdesign
handle designed by doppler



INDIVIDUALISIERUNGEN FINISHING OPTIONS

- Logo Segmente panels 250 x 130 mm
- Logo Hülle case 100 x 50 mm

- Auf-Zu-Automatik auto open close
- Segmente panels 6
- Durchmesser diameter 95 CM
- Gewicht weight 176GR
- Länge length 26 CM
- Windproof windproof



Art. Nr. Art. No.	GESTELL FRAME	GRIFF HANDLE	MATERIAL SCHIRMDACH MATERIAL CANOPY
744563	Alu-Stock, Carbon/Alu-Teilschienen alu shaft, carbon/alu part ribs	mattschwarzer Kunststoffgriff mit integrierter Drucktaste matte black plastic handle with integrated pushbutton	Pongee superdünn pongee superthin

FARBVARIANTEN | COLOR VARIATIONS

Kurzfristig ab Lager (Mindestmenge 50 Stück) | Always in stock (minimum quantity 50 pieces)



zero



DIE LEICHTESTE
SCHIRMFAMILIE
AUS DEM HAUSE
DOPPLER



710630 | ZERO,99

Handlicher und robuster Taschenschirm, der weniger als eine Tafel Schokolade auf die Waage bringt. Convenient, strong pocket umbrella that weighs less than a bar of chocolate.



doppler-eigenes Griffdesign
handle designed by doppler

INDIVIDUALISIERUNGEN FINISHING OPTIONS

- Logo Segmente panels 250 x 70 mm
- Logo Hülle case 90 x 50 mm

- Handöffner manual
- Segmente panels
- Durchmesser diameter
- Gewicht weight
- Länge length
- Windproof windproof



Art. Nr. Art. No.	GESTELL FRAME	GRIFF HANDLE	MATERIAL SCHIRMDACH MATERIAL CANOPY
710630	Alu-Stock, Carbon/Alu-Teilschienen alu shaft, carbon/alu part ribs	schwarzer Kunststoffgriff black plastic handle	Pongee superdünn pongee superthin

FARBVARIANTEN | COLOR VARIATIONS

Kurzfristig ab Lager (Mindestmenge 50 Stück) | Always in stock (minimum quantity 50 pieces)



— A DOPPLER ORIGINAL UMBRELLA —

THE STRONGEST OF ITS KIND
SUPERSTRONG

KEIN UMSCHLAGEN – doppelt so widerstandsfähig wie vergleichbare Modelle | SUPERSTRONG – speziell verstärkte Bauteile aus Fiberglas, Stahl und Aluminium | AUF/ ZU AUTOMATIK – automatisches Öffnen und Schließen per Knopfdruck | ÜBER 120 KM/H – Windtunnel getestet.



7443163 | FIBER SUPERSTRONG AUF/ZU-AUTOMATIK

Robuster Taschenschirm mit Doppelautomatik, der auch bei starkem Wind seine Form behält.
 Robust pocket umbrella with auto open close that keeps its shape even in strong winds.



dopplereigenes Griffdesign
 handle designed by doppler

INDIVIDUALISIERUNGEN FINISHING OPTIONS

- Segmente panels 200 x 130 mm
- Verschlussband closing strap 90 x 10 mm
- Hülle case 100 x 50 mm

- Auf-Zu-Automatik auto open close
- Segmente panels 8
- Durchmesser diameter 98 CM
- Gewicht weight 354 GR
- Länge length 28,5 CM
- Windproof windproof



Art. Nr. Art. No.	GESTELL FRAME	GRIFF HANDLE	MATERIAL SCHIRMDACH MATERIAL CANOPY
7443163	Stahlstock, Fiberglas/Alu-Teilschienen steel shaft, fiberglass/alu part ribs	mattschwarzer Kunststoffgriff mit integrierter Auslösetaste matte black plastic handle with integrated push button	Polyester Pongee polyester pongee

FARBVARIANTEN | COLOR VARIATIONS

Kurzfristig ab Lager (Mindestmenge 50 Stück) | Always in stock (minimum quantity 50 pieces)



schwarz
black

marine
navy

Produkttrailer
product trailer







744146 | FIBER MAGIC AUF/ZU-AUTOMATIK

Attraktiver, handlicher Doppelauszieh-Taschenschirm als perfekter Begleiter für jedermann.
 Attractive, convenient pocket umbrella with auto open close – the perfect accessory for everyone.



INDIVIDUALISIERUNGEN FINISHING OPTIONS

-  Segmente panels 200 x 130 mm
-  Verschlussband closing strap 90 x 10 mm
-  Hülle case 100 x 50 mm
-  Digitaldruck digital imprint



doppler-eigenes Griffdesign
handle designed by doppler

-  Auf-Zu-Automatik auto open close
-  Segmente panels
-  Durchmesser diameter
-  Gewicht weight
-  Länge length
-  Windproof windproof



Art. Nr. Art. No.	GESTELL FRAME	GRIF HANDLE	MATERIAL SCHIRMDACH MATERIAL CANOPY
744146	Stahlstock, Fiberglas/Alu-Teilschienen steel shaft, fibreglass/alu part ribs	mattschwarzer Kunststoffgriff mit integrierter Drucktaste matte black plastic handle with integrated push button	Polyester Pongee polyester pongee

FARBvarianten | COLOR VARIATIONS

Kurzfristig ab Lager (Mindestmenge 50 Stück) | Always in stock (minimum quantity 50 pieces)



schwarz black marine navy rot red grau grey

Direktimport, Lieferzeit auf Anfrage (Mindestmenge 100 Stück)

direct import/delivery time on request (minimum quantity 100 pieces)

- sz|bk ma|na gr|gy gn|gr wr|wr
- bl|bu aq|aq ro|re ge|ye fl|fl
- we|wh li|le or|og

746163 | HIT MAGIC XL AUF/ZU-AUTOMATIK

Windsicherer Doppelautomatik-Taschenschirm mit Schirmdach, das Platz für zwei Personen bietet.
Windproof double automatic pocket umbrella with canopy that can accommodate two people.



- 
 Auf/Zu-Automatik
 auto open close
- 
 Segmente
 panels
- 
 Durchmesser
 diameter
- 
 Gewicht
 weight
- 
 Länge
 length
- 
 Windproof
 windproof

Art. Nr. Art. No.	GESTELL FRAME	GRIF HANDLE	MATERIAL SCHIRMDACH MATERIAL CANOPY
746163	schwarzer Stahlstock, Fiberglas- Teilschienen steel shaft, fibreglass part ribs	mattschwarzer Kunststoffgriff mit integrierter Drucktaste matte black plastic handle with integrated push button	Polyester Pongee polyester pongee

FARBVARIANTEN | COLOR VARIATIONS

Kurzfristig ab Lager (Mindestmenge 50 Stück) | Always in stock (minimum quantity 50 pieces)



schwarz black marine navy grau grey

INDIVIDUALISIERUNGEN FINISHING OPTIONS

-  Segmente
panels
280 x 170 mm
-  Verschlussband
closing strap
100 x 15 mm
-  Hülle
case
130 x 60 mm

DOPLER
DOPPLER

INDIVIDUALISIERUNGEN
FINISHING

SPECIALS
SPECIALS

TASCHENSCHIRME
POCKET UMBRELLAS

LANGSCHIRME
LONG UMBRELLAS

PARTNERSCHIRME
PARTNER UMBRELLAS

ÜBERSICHT
OVERVIEW

74463 | HIT MAGIC AUF/ZU-AUTOMATIK

Windsicherer und preiswerter Taschenschirm mit Doppelautomatik in mittlerer Größe.
Windproof, economical pocket umbrella, medium-size with auto open-close function.

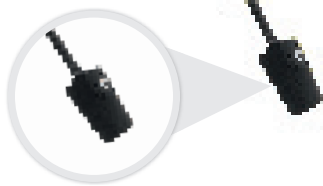

dopplereigenes Griffdesign
handle designed by doppler

INDIVIDUALISIERUNGEN FINISHING OPTIONS

- Segmente panels 250 x 120 mm
- Verschlussband closing strap 90 x 15 mm
- Hülle case 100 x 50 mm
- Digitaldruck digital imprint

- Auf-Zu-Automatik auto open close
- Segmente panels
- Durchmesser diameter
- Gewicht weight
- Länge length
- Windproof windproof



Art. Nr. Art. No.	GESTELL FRAME	GRIF HANDLE	MATERIAL SCHIRMDACH MATERIAL CANOPY
74463	schwarzer Stahlstock, Fiberglas- Teilschienen black steel shaft, fibreglass part ribs	mattschwarzer Kunststoffgriff mit integrierter Drucktaste matte black plastic handle with integrated push button	Polyester Pongee polyester pongee

FARBARIANTEN | COLOR VARIATIONS

Kurzfristig ab Lager (Mindestmenge 50 Stück) | Always in stock (minimum quantity 50 pieces)



- Direktimport, Lieferzeit auf Anfrage (Mindestmenge 100 Stück)
direct import/delivery time on request (minimum quantity 100 pieces)
- sz|bk
 - ma|na
 - gr|gy
 - gn|gr
 - wr|wr
 - bl|bu
 - aq|aq
 - ro|re
 - ge|ye
 - fl|fl
 - we|wh
 - li|le
 - or|og





722563 | HIT MINI FLACH

Sehr flacher Taschenschirm mit modern geformtem Griff für jede Tasche.
 Very flat pocket umbrella with a modern handle shape for every bag.



INDIVIDUALISIERUNGEN FINISHING OPTIONS

-  Segmente panels 200 x 120 mm
-  Verschlussband closing strap 80 x 15 mm
-  Hülle case 100 x 50 mm

-  Handöffner manual
-  Segmente panels
-  Durchmesser diameter 87 CM
-  Gewicht weight 225 GR
-  Länge length 23 CM
-  Windproof windproof



Art. Nr. Art. No.	GESTELL FRAME	GRIFF HANDLE	MATERIAL SCHIRMDACH MATERIAL CANOPY
722563	Stahlstock, Fiberglasteilschienen steel shaft, fiberglass part ribs	mattschwarzer Knaufgriff matte black handle	Polyester Pongee polyester pongee

FARBVARIANTEN | COLOR VARIATIONS

Kurzfristig ab Lager (Mindestmenge 50 Stück) | Always in stock (minimum quantity 50 pieces)







schwarz black marine navy grau grey

70063 | HIT MINI

Klassischer, leichter und robuster Handöffner mit großem Schirmdach zum besten Preis.
 Classic, lightweight and sturdy manual with a large canopy at the best price.

INDIVIDUALISIERUNGEN FINISHING OPTIONS

-  Segmente panels
200 x 120 mm
-  Verschlussband closing strap
80 x 15 mm
-  Hülle case
100 x 50 mm
-  Digitaldruck digital imprint



dopplereigenes Griffdesign
handle designed by doppler



Handöffner
manual



Segmente
panels



Durchmesser
diameter
98 CM



Gewicht
weight
219 GR



Länge
length
24 CM



Windproof
windproof



Art. Nr. Art. No.	GESTELL FRAME	GRIF HANDLE	MATERIAL SCHIRMDACH MATERIAL CANOPY
70063	schwarzer Stahlstock, Fiberglas- Teilschienen steel shaft, fibreglass part ribs	mattschwarzer Knaufgriff matte black handle	Polyester Pongee polyester pongee

FARBVARIANTEN | COLOR VARIATIONS

Kurzfristig ab Lager (Mindestmenge 50 Stück) | Always in stock (minimum quantity 50 pieces)



schwarz black marine navy grau grey grün green rot red weinrot wine red weiß white

Direktimport, Lieferzeit auf Anfrage
(Mindestmenge 100 Stück)

direct import/delivery time on request
(minimum quantity 100 pieces)

-  sz|bk
-  ma|na
-  gr|gy
-  gn|gr
-  wr|wr
-  bl|bu
-  aa|aa
-  ro|re
-  ge|ye
-  fl|fl
-  we|wh
-  li|le
-  or|og

7440763 | TREND MAGIC AUF/ZU-AUTOMATIK

Attraktiver, praktischer Doppelautomatik-Taschenschirm mit hervorragendem Preis-Leistungsverhältnis.
 Attractive, practical double automatic pocket umbrella with excellent price-performance ratio.

INDIVIDUALISIERUNGEN FINISHING OPTIONS

-  Segmente panels 220 x 120 mm
-  Verschlussband closing strap 80 x 8 mm
-  Hülle case 100 x 50 mm



-  Auf/Zu-Automatik auto open close
-  Segmente panels
-  Durchmesser diameter 92 CM
-  Gewicht weight 328 GR
-  Länge length 28 CM
-  Windproof windproof

Art. Nr. Art. No.	GESTELL FRAME	GRIFF HANDLE	MATERIAL SCHIRMDACH MATERIAL CANOPY
7440763	8mm Stahlstock, Fiberglas-Teilschienen 8mm steel shaft, fibreglass part ribs	mattschwarzer Kunststoffgriff mit integrierter Drucktaste matte black plastic handle with integrated push button	Pongee pongee

FARBVARIANTEN | COLOR VARIATIONS

Kurzfristig ab Lager (Mindestmenge 50 Stück) | Always in stock (minimum quantity 50 pieces)



- schwarz black
- marine navy
- rot red
- grau grey
- berry berry
- aqua aqua blue
- gelb yellow

720763 | TREND MINI AUTOMATIK

Preiswerter Taschenschirm mit Automatik-Funktion, als perfekter Begleiter für den Alltag.
 Low-cost pocket umbrella with automatic function is a perfect companion for everyday life.

INDIVIDUALISIERUNGEN FINISHING OPTIONS

-  Segmente panels
200 x 130 mm
-  Verschlussband closing strap
80 x 8 mm
-  Hülle case
100 x 50 mm



Automatik
automatic



Segmente
panels



Durchmesser
diameter



Gewicht
weight



Länge
length



Art. Nr. Art. No.	GESTELL FRAME	GRIF HANDLE	MATERIAL SCHIRMDACH MATERIAL CANOPY
720763	8mm Stahlstock, Fiberglas-Teilschienen 8mm steel shaft, fibreglass part ribs	mattschwarzer Kunststoffgriff mit integrierter Drucktaste matte black plastic handle with integrated push button	Pongee pongee

FARBVARIANTEN | COLOR VARIATIONS

Kurzfristig ab Lager (Mindestmenge 50 Stück) | Always in stock (minimum quantity 50 pieces)



schwarz
black

marine
navy

rot
red

grau
grey

berry
berry

aqua
aqua blue

gelb
yellow

7000763 | TREND MINI

Preiswerter, kompakter Taschenschirm mit manuellem Öffnungsmechanismus, der in jede Tasche passt.
 Low-cost, compact pocket umbrella with manual opening mechanism that fits in any pocket.

INDIVIDUALISIERUNGEN FINISHING OPTIONS

-  Segmente panels
200 x 120 mm
-  Verschlussband closing strap
80 x 8 mm
-  Hülle case
100 x 50 mm



Handöffner
manual



Segmente
panels



Durchmesser
diameter
96 CM



Gewicht
weight
237 GR



Länge
length
24 CM

Art. Nr. Art. No.	GESTELL FRAME	GRIFF HANDLE	MATERIAL SCHIRMDACH MATERIAL CANOPY
7000763	8mm schwarzer Stahlstock, Stahlschienen 8mm black steel shaft, steel ribs	mattschwarzer Kunststoffgriff matte black plastic handle	Pongee pongee

FARBVARIANTEN | COLOR VARIATIONS

Kurzfristig ab Lager (Mindestmenge 50 Stück) | Always in stock (minimum quantity 50 pieces)



schwarz
black

marine
navy

rot
red

grau
grey

berry
berry

aqua
aqua blue

gelb
yellow

DOPPLER
DOPPLER

INDIVIDUALISIERUNGEN
FINISHING

SPECIALS
SPECIALS

TASCHENSCHIRME
POCKET UMBRELLAS

LANGSCHIRME
LONG UMBRELLAS

PARTNERSCHIRME
PARTNER UMBRELLAS

ÜBERSICHT
OVERVIEW



LANGSCHIRME LONG UMBRELLAS

Ganz egal ob für die Dame oder für den Herren – ein Langschirm von doppler repräsentiert Ihr Unternehmen perfekt, nicht nur für den Träger, sondern auch für unsere Mitmenschen. In der dementsprechenden „doppler-Qualität“ auch sicher und langlebig.

No matter if for ladies or gents - a long umbrella from doppler represents your company perfectly. Not only for the user, but also for the environment. Durable and safe - quality made by doppler.

740963 | FIBER FLEX AUTOMATIK

Stabiler Automatik-Langschirm mit elegantem Rundhakengriff mit integrierter Auslösetaste.
Sturdy automatic stick umbrella with elegant crook handle and an integrated release button.



Auslösetaste
release button

INDIVIDUALISIERUNGEN FINISHING OPTIONS

- Segmente panels 230 x 180 mm
- Verschlussband closing strap 80 x 10 mm
- Digitaldruck digital imprint

- Automatik automatik
- Segmente panels
- Durchmesser diameter
- Gewicht weight
- Länge length
- Windproof windproof



Art. Nr. Art. No.	GESTELL FRAME	GRIFF HANDLE	MATERIAL SCHIRMDACH MATERIAL CANOPY
740963	12 mm Stahlstock, schwarzes Fiberglasgestell 12 mm steel shaft, black fiberglass frame	mattschwarzer Rundhakengriff matte black crook handle	Polyester Pongee polyester pongee

FARBVARIANTEN | COLOR VARIATIONS

Kurzfristig ab Lager (Mindestmenge 50 Stück) | Always in stock (minimum quantity 50 pieces)



schwarz
black

marine
navy

grau
grey

Direktimport, Lieferzeit auf Anfrage
(Mindestmenge 100 Stück)

direct import/delivery time on request
(minimum quantity 100 pieces)

- sz|bk
- ma|na
- gr|gy
- gr|gr
- wr|wr
- bl|bu
- aq|aq
- ro|re
- ge|ye
- fl|fl
- we|wh
- li|le
- or|og

DOPLER
DOPPLER

INDIVIDUALISIERUNGEN
FINISHING

SPECIALS
SPECIALS

TASCHENSCHIRME
POCKET UMBRELLAS

LANGSCHIRME
LONG UMBRELLAS



PARTNERSCHIRME
PARTNER UMBRELLAS

ÜBERSICHT
OVERVIEW

742963 | FIBER STICK AUTOMATIK

Hochwertiger Stockschilder mit robustem Gestell aus Fiberglas und integrierter Auslösetaste am Griff.
 High-quality cane umbrella with robust fiberglass frame and integrated release button on the handle.

INDIVIDUALISIERUNGEN FINISHING OPTIONS

-  Segmente panels 200 x 120 mm
-  Verschlussband closing strap 70 x 8 mm
-  Digitaldruck digital imprint

-  doppler BRANDING
-  3 YEARS GUARANTEE
-  WIND TUNNEL TESTED 100 KM/H



Auslösetaste
release button

-  Automatik automatik
-  Segmente panels
-  Durchmesser diameter 106 CM
-  Gewicht weight 448GR
-  Länge length 83 CM
-  Windproof windproof



Art. Nr. Art. No.	GESTELL FRAME	GRIF HANDLE	MATERIAL SCHIRMDACH MATERIAL CANOPY
770763	Stahlstock, schwarzes Fiberglasgestell steel shaft, black fiberglass frame	mattschwarzer Rundhakengriff matte black crook handle	Polyester Pongee polyester pongee

FARBVARIANTEN | COLOR VARIATIONS

Kurzfristig ab Lager (Mindestmenge 50 Stück) | Always in stock (minimum quantity 50 pieces)



schwarz black marine navy grau grey

Direktimport, Lieferzeit auf Anfrage (Mindestmenge 100 Stück)

direct import/delivery time on request (minimum quantity 100 pieces)

-  sz|bk
-  ma|na
-  gr|gy
-  gn|gr
-  wr|wr
-  bl|bu
-  aq|aq
-  ro|re
-  ge|ye
-  fl|fl
-  we|wh
-  li|le
-  or|og

740163WSZ | STOCKHOLM AUTOMATIK

Eleganter Automatik-Stockschirm in zeitlosem und klassischem Design mit Rundhakengriff aus Holz.
Elegant automatic stick umbrella in a timeless and classic design with a wooden crook handle.



INDIVIDUALISIERUNGEN FINISHING OPTIONS

- Segmente panels 220 x 140 mm
- Verschlussband closing strap 70 x 8 mm
- Plakette auf Anfr. badge on demand



Holz-Rundhakengriff
wooden crook handle

- Automatik automatik
- Segmente panels
- Durchmesser diameter
- Gewicht weight
- Länge length
- Windproof windproof



Art. Nr. Art. No.	GESTELL FRAME	GRIFF HANDLE	MATERIAL SCHIRMDACH MATERIAL CANOPY
740163WSZ	8 mm Stahlstock, Fiberglasschienen 8 mm steel shaft, fiberglass ribs	Holz-Rundhakengriff wooden crook handle	Polyester Pongee polyester pongee

FARBVARIANTEN | COLOR VARIATIONS

Kurzfristig ab Lager (Mindestmenge 50 Stück) | Always in stock (minimum quantity 50 pieces)



schwarz
black

73663 | OSLO AUTOMATIK

Automatischer Holzstock-Schirm mit Fiberglaselementen und elegantem Rundhakengriff aus Holz.
Automatic wooden stick umbrella with fiberglass materials and an elegant wooden crook handle.

INDIVIDUALISIERUNGEN FINISHING OPTIONS

-  Segmente panels 200 x 120 mm
-  Verschlussband closing strap 70 x 8 mm
-  Plakette auf Anfr. badge on demand
-  Digitaldruck digital imprint



Holzstock
wooden shaft

-  Automatik automatik
-  Segmente panels
-  Durchmesser diameter
-  Gewicht weight
-  Länge length
-  Windproof windproof



Art. Nr. Art. No.	GESTELL FRAME	GRIF HANDLE	MATERIAL SCHIRMDACH MATERIAL CANOPY
73663	14 mm Holzstock, Fiberglasschienen 14 mm wooden shaft, fiberglass ribs	Holz-Rundhakengriff wooden crook handle	Polyester Pongee polyester pongee

FARBVARIANTEN | COLOR VARIATIONS

Kurzfristig ab Lager (Mindestmenge 50 Stück) | Always in stock (minimum quantity 50 pieces)



schwarz black marine navy grau grey grün green rot red weinrot wine red weiß white

Direktimport, Lieferzeit auf Anfrage (Mindestmenge 100 Stück)

direct import/delivery time on request (minimum quantity 100 pieces)

-  sz|bk
-  ma|na
-  gr|gy
-  gn|gr
-  wr|wr
-  bl|bu
-  aq|aq
-  ro|re
-  ge|ye
-  fl|fl
-  we|wh
-  li|le
-  or|og

741463 | ALU LANG AUTOMATIK

Leichter und windsicherer Automatik-Langschirm mit flexiblen Fiberglasschienen und Rundhakengriff.
Lightweight, windproof automatic long umbrella with flexible fiberglass ribs and a crook handle.



Leichter Stock aus Aluminium
Light aluminum shaft

- Automatik
automatic
- Segmente
panels
- Durchmesser
diameter
- Gewicht
weight
- Länge
length
- Windproof
windproof

Art. Nr. Art. No.	GESTELL FRAME	GRIFF HANDLE	MATERIAL SCHIRMDACH MATERIAL CANOPY
741463	14 mm Alustock, Fiberglasschienen 14 mm alu shaft, fiberglass ribs	mattschwarzer Rundhakengriff matte black crook handle	Polyester Pongee polyester pongee

FARBVARIANTEN | COLOR VARIATIONS

Kurzfristig ab Lager (Mindestmenge 50 Stück) | Always in stock (minimum quantity 50 pieces)



Direktimport, Lieferzeit auf Anfrage
(Mindestmenge 100 Stück)

direct import/delivery time on request
(minimum quantity 100 pieces)

- sz|bk
- ma|na
- gr|gy
- gn|gr
- wr|wr
- bl|bu
- aq|aq
- ro|re
- ge|ye
- fl|fl
- we|wh
- li|le
- or|og

INDIVIDUALISIERUNGEN FINISHING OPTIONS

- Segmente
panels
220 x 140 mm
- Verschlussband
closing strap
70 x 8 mm
- Digitaldruck
digital imprint

DOPPLER
DOPPLER

INDIVIDUALISIERUNGEN
FINISHING

SPECIALS
SPECIALS

TASCHENSCHIRME
POCKET UMBRELLAS

LANGSCHIRME
LONG UMBRELLAS

PARTNERSCHIRME
PARTNER UMBRELLAS

ÜBERSICHT
OVERVIEW

740631 | BRISTOL AUTOMATIK





Modischer Automatik-Langschirm mit schwarzem Gestell und individualisierbarer Glocke über dem Griff.
 A stylish automatic long umbrella with black frame and customizable metal tip cup.



Individualisierbare Glocke
 customizable tip cup



INDIVIDUALISIERUNGEN FINISHING OPTIONS

-  Segmente panels 230 x 120 mm
-  Verschlussband closing strap 90 x 10 mm
-  Gravur auf Anfrage Engraving on request
-  Digitaldruck digital imprint



Automatik
 automatic



Segmente
 panels



Durchmesser
 diameter



Gewicht
 weight



Länge
 length



Windproof
 windproof



Art. Nr. Art. No.	GESTELL FRAME	GRIF HANDLE	MATERIAL SCHIRMDACH MATERIAL CANOPY
740631	10 mm Stahlstock, Fiberglasschienen 10 mm steel shaft, fiberglass ribs	mattschwarzer Rundhakengriff matte black crooked handle	Polyester Pongee polyester pongee

FARBvarianten | COLOR VARIATIONS

Kurzfristig ab Lager (Mindestmenge 50 Stück) | Always in stock (minimum quantity 50 pieces)



schwarz
 black

marine
 navy

grau
 grey

grün
 green

rot
 red

weinrot
 wine red

weiß
 white

Direktimport, Lieferzeit auf Anfrage
 (Mindestmenge 100 Stück)

direct import/delivery time on request
 (minimum quantity 100 pieces)

-  sz|bk
-  ma|na
-  gr|gy
-  gn|gr
-  wr|wr
-  bl|bu
-  aq|aq
-  ro|re
-  ge|ye
-  fl|fl
-  we|wh
-  li|le
-  or|og

741633 | DUBLIN AUTOMATIK

Schicker Automatik-Langschirm mit modischem, gut in der Hand liegendem Stabgriff.
A chic automatic long umbrella with stylish, comfortable straight handle.



Individueller 3D-Sticker
individual 3D sticker

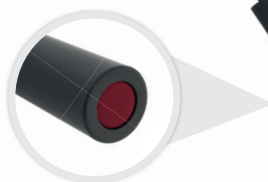

INDIVIDUALISIERUNGEN FINISHING OPTIONS

- Segmente panels
230 x 120 mm
- Verschlussband
closing strap
90 x 10 mm
- 3D-Sticker
3D sticker
ø 19 mm
- Digitaldruck
digital imprint

DOPPLER
DOPPLER

INDIVIDUALISIERUNGEN
FINISHING

SPECIALS
SPECIALS

TASCHENSCHIRME
POCKET UMBRELLAS

LANGSCHIRME
LONG UMBRELLAS

PARTNERSCHIRME
PARTNER UMBRELLAS

ÜBERSICHT
OVERVIEW



Automatik
automatic



Segmente
panels



Durchmesser
diameter



Gewicht
weight



Länge
length



Windproof
windproof



Art. Nr. Art. No.	GESTELL FRAME	GRIFF HANDLE	MATERIAL SCHIRMDACH MATERIAL CANOPY
741633	10 mm Stahlstock, Fiberglasschienen 10 mm steel shaft, fiberglass ribs	mattschwarzer Stabgriff mit passendem 3D Sticker matte black straight handle with matching 3D sticker	Polyester Pongee polyester pongee

FARBVARIANTEN | COLOR VARIATIONS

Kurzfristig ab Lager (Mindestmenge 50 Stück) | Always in stock (minimum quantity 50 pieces)



schwarz black marine navy grau grey grün green weinrot wine red



Direktimport, Lieferzeit auf Anfrage
(Mindestmenge 100 Stück)
direct import/delivery time on request
(minimum quantity 100 pieces)

- sz|bk ma|na gr|gy gn|gr wr|wr
- bl|bu aq|aq ro|re ge|ye fl|fl
- we|wh li|le or|og

77163 | HIT STICK AUTOMATIK

Preisgünstiger windsicherer Stockschirm mit Automatikfunktion und mattschwarzem Rundhakengriff.
 Good value windproof stick umbrella with automatic opening and crook handle in matte black.

INDIVIDUALISIERUNGEN FINISHING OPTIONS

-  Segmente panels 200 x 120 mm
-  Verschlussband closing strap 70 x 8 mm
-  Digitaldruck digital imprint



Automatik
automatic



Segmente
panels



Durchmesser
diameter



Gewicht
weight



Länge
length



Windproof
windproof



Art. Nr. Art. No.	GESTELL FRAME	GRIF HANDLE	MATERIAL SCHIRMDACH MATERIAL CANOPY
77163	10 mm schwarzer Stahlstock, Fiberglasschienen 10 mm black steel shaft, fiberglass ribs	mattschwarzer Rundhakengriff matte black crook handle	Polyester Pongee polyester pongee

FARBVARIANTEN | COLOR VARIATIONS

Kurzfristig ab Lager (Mindestmenge 50 Stück) | Always in stock (minimum quantity 50 pieces)



schwarz
black

marine
navy

grau
grey

grün
green

rot
red

weinrot
wine red

weiß
white

Direktimport, Lieferzeit auf Anfrage
(Mindestmenge 100 Stück)

direct import/delivery time on request
(minimum quantity 100 pieces)

-  sz|bk
-  ma|na
-  gr|gy
-  gn|gr
-  wr|wr
-  bl|bu
-  aa|aq
-  ro|re
-  ge|ye
-  fl|fl
-  we|wh
-  li|le
-  or|og

770763 | TREND STICK AUTOMATIK

Preiswerter Automatik-Langschirm mit Rundhakengriff und großem Schirmdach für optimalen Schutz.
 Low-cost automatic long umbrella with round hook handle and large canopy for optimal protection.

INDIVIDUALISIERUNGEN FINISHING OPTIONS



Segmente
panels
200 x 120 mm



Verschlussband
closing strap
70 x 8 mm



Automatik
automatik



Segmente
panels



Durchmesser
diameter
102 CM



Gewicht
weight
332 GR



Länge
length
85 CM



Windproof
windproof

Art. Nr. Art. No.	GESTELL FRAME	GRIFF HANDLE	MATERIAL SCHIRMDACH MATERIAL CANOPY
770763	10mm Stahlstock, schwarze Fiberglasschienen 10mm black steel shaft, fiberglass ribs	mattschwarzer Rundhakengriff matte black crook handle	Pongee pongee

FARBVARIANTEN | COLOR VARIATIONS

Kurzfristig ab Lager (Mindestmenge 50 Stück) | Always in stock (minimum quantity 50 pieces)



schwarz
black

marine
navy

grau
grey

rot
red

berry
berry

aqua
aqua blue

gelb
yellow



PARTNERSCHIRME PARTNERUMBRELLAS

Sehr praktisch für unterwegs ist der Partnerschirm mit großem Schirmdach für zwei Personen oder eine Person mit Gepäck. Dank exklusiver Designs und Griffvariationen von doppler wird dafür gesorgt, dass der Auftritt dementsprechend stylisch ist und die Werbebotschaft hochwertig transportiert wird.

An umbrella that covers two people – or one person with baggage – makes a perfect travel accessory. Our exclusive designs and doppler handles ensure a stylish appearance and high-quality communication of your advertising message.

71963 | ZERO GOLF

Dieses modische Leichtgewicht mit UV-Schutz bietet problemlos Platz für zwei Personen.
 Stylish lightweight model with UV protection and enough space for two people.



EVA-Griff im doppler Design
 soft handle designed by doppler



Handöffner
 manual

Segmente
 panels

Durchmesser
 diameter
 130 CM

Gewicht
 weight
 350 GR

Länge
 length
 96 CM

Windproof
 windproof



Art. Nr. Art. No.	GESTELL FRAME	GRIFF HANDLE	MATERIAL SCHIRMDACH MATERIAL CANOPY
71963	14 mm Alustock, Fiberglasschienen 14 mm alu shaft, fiberglass ribs	schwarzer Eva-Griff black soft handle	Pongee superdünn mit UV-Schutz pongee superthin with UV protection

INDIVIDUALISIERUNGEN FINISHING OPTIONS

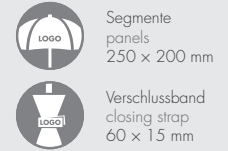

FARBVARIANTEN | COLOR VARIATIONS

Kurzfristig ab Lager (Mindestmenge 50 Stück) | Always in stock (minimum quantity 50 pieces)



schwarz
 simply black

deep blue
 deep blue

aqua blue
 aqua blue

royal berry
 royal berry

71786 | FIBER GOLF AUTOMATIK AIR

Nobler Automatik-Golfschirm für zwei Personen mit Windventil für maximale Windsicherheit.
Elegant automatic golf umbrella for two people with air vent for maximum wind security.



INDIVIDUALISIERUNGEN FINISHING OPTIONS

- Segmente panels 220 x 130 mm
- Verschlussband closing strap 70 x 10 mm
- 3D-Sticker auf Anfr. 3D Sticker o. d.

- Automatik automatic
- Segmente panels 8
- Durchmesser diameter 137 CM
- Gewicht weight 737 GR
- Länge length 102 CM
- Windproof windproof



Art. Nr. Art. No.	GESTELL FRAME	GRIFF HANDLE	MATERIAL SCHIRMDACH MATERIAL CANOPY
71786	14 mm schwarzer Fiberglasstock, Fiberglasschienen 14 mm black fiberglass shaft, fiberglass ribs	schwarzer EVA Griff black soft handle	Polyester Pongee polyester pongee

FARBVARIANTEN | COLOR VARIATIONS

Kurzfristig ab Lager (Mindestmenge 50 Stück) | Always in stock (minimum quantity 50 pieces)



schwarz black blau blue

717463 | ALU GOLF AUTOMATIK

Leichter Automatik-Langschirm mit großem Schirmdach und ergonomisch geformtem EVA-Griff.
 Lightweight automatic long umbrella with large canopy and ergonomic soft handle.



EVA-Griff
soft handle



Automatik
automatic



Segmente
panels



Durchmesser
diameter



Gewicht
weight



Länge
length



Windproof
windproof



INDIVIDUALISIERUNGEN FINISHING OPTIONS



Segmente
panels
280 x 170 mm



Verschlussband
closing strap
70 x 10 mm



3D-Sticker auf Anfr.
3D Sticker o. d.



Digitaldruck
digital imprint

Art. Nr. Art. No.	GESTELL FRAME	GRIF HANDLE	MATERIAL SCHIRMDACH MATERIAL CANOPY
717463	14 mm Alustock, Fiberglasschienen 14 mm alu shaft, fiberglass ribs	schwarzer Eva-Griff mit 3D-Sticker Möglichkeit black soft handle with 3D sticker option	Polyester Pongee polyester pongee

FARBVARIANTEN | COLOR VARIATIONS

Kurzfristig ab Lager (Mindestmenge 50 Stück) | Always in stock (minimum quantity 50 pieces)



schwarz
black

marine
navy

grau
grey

grün
green

rot
red

weinrot
wine red

weiß
white

Direktimport, Lieferzeit auf Anfrage
(Mindestmenge 100 Stück)

direct import/delivery time on request
(minimum quantity 100 pieces)



DOPPLER
DOPPLER

INDIVIDUALISIERUNGEN
FINISHING

SPECIALS
SPECIALS

TASCHENSCHIRME
POCKET UMBRELLAS

LANGSCHIRME
LONG UMBRELLAS

PARTNERSCHIRME
PARTNER UMBRELLAS

ÜBERSICHT
OVERVIEW

717363 | HIT GOLF XXL AUTOMATIK

Preisgünstiger windsicherer Automatik-Golfschirm mit übermäßigem Dach für optimalen Schutz.
Affordable windproof automatic golf umbrella with oversized canopy for optimal protection.



**INDIVIDUALISIERUNGEN
FINISHING OPTIONS**

- Segmente panels 250 x 200 mm
- Verschlussband closing strap 70 x 10 mm
- Digitaldruck digital imprint

- Handöffner manual
- Segmente panels 8
- Durchmesser diameter 130 CM
- Gewicht weight 552 GR
- Länge length 103 CM
- Windproof windproof



Art. Nr. Art. No.	GESTELL FRAME	GRIFF HANDLE	MATERIAL SCHIRMDACH MATERIAL CANOPY
717363	14 mm Stahlstock, Fiberglasschienen 14 mm steel shaft, fibreglass ribs	schwarzer EVA-Griff black soft handle	Polyester Pongee polyester pongee

FARBVARIANTEN | COLOR VARIATIONS

Kurzfristig ab Lager (Mindestmenge 50 Stück) | Always in stock (minimum quantity 50 pieces)



Direktimport, Lieferzeit auf Anfrage
(Mindestmenge 100 Stück)
direct import/delivery time on request
(minimum quantity 100 pieces)

- sz|bk
- ma|na
- gr|gy
- gn|gr
- wr|wr
- bl|bu
- aq|aq
- ro|re
- ge|ye
- fl|fl
- we|wh
- li|le
- or|og

7160763 | TREND GOLF AUTOMATIK

Preiswerter Automatik-Langschirm mit Rundhakengriff und großem Schirmdach für optimalen Schutz.
 Low-cost automatic long umbrella with round hook handle and large canopy for optimal protection.



INDIVIDUALISIERUNGEN FINISHING OPTIONS



Segmente
panels
230 x 180 mm



Verschlussband
closing strap
70 x 8 mm



Automatik
automatic



Segmente
panels



Durchmesser
diameter
113 CM



Gewicht
weight
445 GR



Länge
length
91 CM



Windproof
windproof

Art. Nr. Art. No.	GESTELL FRAME	GRIF HANDLE	MATERIAL SCHIRMDACH MATERIAL CANOPY
7160763	14 mm Stahlstock, Fiberglasschienen 14 mm steel shaft, fiberglass ribs	mattschwarzer Rundhakengriff matte black crook handle	Pongee pongee

FARBVARIANTEN | COLOR VARIATIONS

Kurzfristig ab Lager (Mindestmenge 50 Stück) | Always in stock (minimum quantity 50 pieces)



schwarz
black

marine
navy

grau
grey

rot
red

berry
berry

aqua
aqua blue

NATURE COLLECTION				TASCHENSCHIRME / POCKET UMBRELLAS					
Vorschau preview									
Name name	700363 Nature Mini	7441363 Nature Magic AOC	77363 Nature Stick AC	716363 Nature Golf AC	744863 Carbonsteel Magic AOC	722863 Carbonsteel Slim	744563 Zero Magic AOC	710630 Zero,99	7443163 Fiber Magic Superstrong
Seite page	28	29	30	31	33	34	35	37	39
Funktion function									

EIGENSCHAFTEN / SPECIFICATIONS

	96 cm	98 cm	106 cm	136 cm	100 cm	90 cm	95 cm	90 cm	98 cm
	272 g	358 g	346 g	615 g	312 g	192 g	176 g	99 g	354 g
	26 cm	29 cm	83 cm	101 cm	29 cm	22 cm	26 cm	21 cm	28,5 cm
	8	8	8	8	8	6	6	6	8
	•	•	•	•	•	•	•	•	•
				•					

INDIVIDUALISIERUNGEN / CUSTOM FINISHING

	200 x 120 mm	250 x 120 mm	250 x 120 mm	250 x 200 mm	250 x 130 mm	230 x 100 mm	250 x 130 mm	250 x 70 mm	200 x 130 mm
	80 x 15 mm	90 x 10 mm			100 x 50 mm	80 x 40 mm	100 x 50 mm	90 x 50 mm	100 x 50 mm
	100 x 50 mm	100 x 50 mm	70 x 8 mm	70 x 10 mm	90 x 10 mm	70 x 15 mm			90 x 10 mm
	•	•	•	•	•	•	•	•	•

FARBEN / COLORS

ab Lager in stock	do sg sb	do sg sb	do sg sb	do sg sb	sz bk ma na ro re	sz bk ma na ro re	deep blue simply black aqua blue royal berry vib. orange peppy lime fancy pink shiny yellow crystal blue cool grey ivy green fiery red	deep blue simply black aqua blue royal berry vib. orange peppy lime fancy pink shiny yellow crystal blue cool grey ivy green fiery red	sz bk ma na
FO Farben*									

* siehe Seite 22-23

744146 Fiber Magic AOC	746163 Hit Magic XL AOC	74463 Hit Magic AOC	722563 Hit Mini Flach	70063 Hit Mini	7440763 Trend Magic AOC	720763 Trend Mini AC	7000763 Trend Mini
40	41	42	43	44	45	46	47

98 cm	123 cm	97 cm	87 cm	98 cm	92 cm	100 cm	96 cm
318 g	480 g	356 g	225 g	219 g	328 g	374 g	237 g
28 cm	37 cm	28 cm	23 cm	24 cm	28 cm	31 cm	24 cm
8	8	7	6	8	7	8	8
●	●	●	●	●	●		

200 × 130 mm	280 × 170 mm	250 × 120 mm	200 × 120 mm	200 × 120 mm	220 × 120 mm	220 × 130 mm	200 × 120 mm
100 × 50 mm	100 × 15 mm	100 × 50 mm	100 × 50 mm	100 × 50 mm	100 × 50 mm	100 × 50 mm	100 × 50 mm
90 × 10 mm	130 × 60 mm	90 × 15 mm	80 × 15 mm	80 × 15 mm	80 × 8 mm	80 × 8 mm	80 × 8 mm
●				●			
●		●		●			

LANGSCHIRME / LONG UMBRELLAS

Vorschau preview							
Name name	740963 Fiber Flex AC	742963 Fiber Stick AC	740163WSZ Stockholm AC	73663 Oslo AC	741463 Alu Lang AC	740631 Bristol AC	741633 Dublin AC
Seite page	49	50	51	52	53	54	55
Funktion function							

EIGENSCHAFTEN / SPECIFICATIONS

	112 cm	106 cm	103 cm	103 cm	106 cm	106 cm	106 cm
	500 g	448 g	418 g	410 g	446 g	385 g	390 g
	91 cm	83 cm	89 cm	90 cm	89 cm	90 cm	84 cm
	8	8	8	8	8	8	8
	•	•	•	•	•	•	•

INDIVIDUALISIERUNGEN / CUSTOM FINISHING

	230 x 180 mm	200 x 120 mm	220 x 140 mm	200 x 120 mm	220 x 140 mm	230 x 120 mm	230 x 120 mm
	80 x 10 mm	70 x 8 mm	70 x 8 mm	70 x 8 mm	70 x 8 mm	90 x 10 mm	90 x 10 mm
			Plakette auf Anfr.	Plakette auf Anfr.		Gravur Glocke auf Anfrage	3D Sticker 19 mm
	•	•					
	•	•		•	•	•	•

FARBEN / COLORS

ab Lager in stock							

* siehe Seite 22-23

PARTNERSCHIRME / PARTNER UMBRELLAS

77163 Hit Stick AC	770763 Trend Stick AC	71963 Zero Golf	71786 Fiber Golf AC Air	717463 Alu Golf AC	717363 Hit Golf XXL AC	7160763 Trend Golf AC
56	57	59	60	61	62	63

100 cm	102 cm	130 cm	137 cm	122 cm	130 cm	113 cm
372 g	332 g	350 g	737 g	480 g	552 g	445 g
84 cm	85 cm	96 cm	102 cm	94 cm	103 cm	91 cm
8	8	8	8	8	8	8
•	•	•	•	•	•	•
		•	•	•	•	•

200 x 120 mm	200 x 120 mm	250 x 200 mm	220 x 130 mm	280 x 170 mm	250 x 200 mm	230 x 180 mm
70 x 8 mm	70 x 8 mm	60 x 15 mm	70 x 10 mm	70 x 10 mm	70 x 10 mm	70 x 8 mm
			3D Sticker auf Anfr.	3D Sticker auf Anfr.	3D Sticker auf Anfr.	
		•	•			•
•				•	•	

INDIVIDUAL GARTENSCHIRME INDIVIDUAL PARASOLS

Sommer, Sonne, Open Air-Vergnügen – was braucht es mehr, um glücklich zu sein? Einen gebrandeten Sonnenschirm aus dem Hause doppler! Denn die stabilen Schirme sind der ideale Schattenspender und eignen sich perfekt, um die eigene Marke ins strahlende (Sonne-)Licht zu rücken.

Die große Auswahl erstreckt sich von kleinen runden und rechteckigen Schirmen ab 1,8 m bis hin zu Großschirmen mit 5 m Spannweite. Die Modelle sind mit oder ohne Volant sowie Windventil erhältlich. Für den unübersehbaren Auftritt von Marken und Logos zieht doppler auch im Bereich Sonnenschirme alle Register: Vom All-over-Druck eines Logos über alle Schirmsegmente und der individuellen Gestaltung des Volants über das Branding einzelner Spannteile bis hin zur individuell abgestimmten Gestellfarbe sind den Kundenwünschen so gut wie keine Grenzen gesetzt.

What more do you need than a branded parasol made by doppler to enjoy all the pleasures of summer, sun and open air? Put your own brand in the best (sun-)light and offer the best shade for your customers with a stable doppler parasol.

A wide variety of sizes from small round ones, starting at 180 cm, rectangular and square ones, up to giant 5 m parasols. All sizes available with or without a wind vent. There are no limits to the branding you can order for your shade: logos, individual designs on the valance, and all-over prints anywhere on the parasol. Even the frame color can be made to match your favorite design.



www.dopplerschirme.com/sonne/gastro

ICON-ERKLÄRUNG ICON EXPLANATION

WERBEANBRINGUNGSMÖGLICHKEITEN / ADVERTISING OPTIONS



Werbeanbringungsmöglichkeit
am Schirmdach (Siebdruck)
Advertising option
on the canopy (screen printing)



Werbeanbringungsmöglichkeit
am Verschlussband (Siebdruck)
Advertising option on the closing
strap (screen printing)



Werbeanbringungsmöglichkeit
an der Schirmhülle (Siebdruck)
Advertising option on the
protective case (screen printing)



Möglichkeit der Anbringung
eines 3D-Stickers (Doming) oder
einer Metallplakette am Griff



Möglichkeit der Anbringung
einer Gravur an der Glocke
Advertising option with an
Engraving on the handle



Digitaldruck auf bestimmte
oder alle Segmente
Digital printing on certain
or all panels



Advertising option with a 3D
sticker (doming) or
a metal plate on the handle

Weitere Informationen über unsere Individualisierungs- und Veredelungsmöglichkeiten finden Sie auf den Seiten 10 bis 17.
More information about our individualization and finishing options can be found on pages 10 bis 17.

ÖFFNUNGSMECHANISMUS / OPENING MECHANISM



Auf/Zu-Automatik –
Automatisches Öffnen und
Schließen per Knopfdruck
Auto open close – Automatic
opening and closing with button



Automatik – Automatisches
Öffnen per Knopfdruck
Automatic – Automatic opening
with button



Handöffner – Manuelles Öffnen
und Schließen
Handopener – Manual opening
and closing

SCHIRMSPEZIFIKATIONEN / UMBRELLA SPECIFICATIONS



Schirmdurchmesser von
Schirmspitze zu Schirmspitze
Umbrella diameter from umbrella
tip to umbrella tip



Länge des Schirmes im
geschlossenen Zustand
Length of the umbrella
in the closed state



Gewicht des Schirmes
Weight of the umbrella



Anzahl der Segmente des
Schirmdaches
Number of panels of the canopy



Länge des Schirmes im
geschlossenen Zustand
Length of the umbrella
in the closed state

BESONDERHEITEN / FEATURES



Windproof-System.
Maximale Flexibilität durch
Umschlagfähigkeit
Windproof system. Maximum
flexibility through fold over
technic



Besonders großes Schirmdach –
geeignet für zwei Personen
Especially large umbrella canopy
– suitable for two people



Extrem leichte Schirmbauweise
mithilfe von Carbonteilen
Extremely light umbrella
construction using carbon parts



doppler gebrandeter Schirm
umbrella with doppler-branding



Windkanalgeprüft
bis 150 Km/h
Wind tunnel tested up
to 150 km/h



5 Jahre Garantie
5 year warranty



doppler headquarter Austria



www.dopplerschirme.com/individual



Österreich

doppler E. Doppler & Co GmbH
Individual
5280 Braunau-Ranshofen, Schloßstraße 24
Telefon: 0043 7722 63205-313
Telefax: 0043 7722 63205-9313
Email: individual@dopplerschirme.com

Deutschland

doppler H. Würfingsdobler GmbH
Individual
84359 Simbach am Inn, A.-Kolping-Str. 3
Telefon: 0049 8571 9122-313
Telefax: 0049 8571 9122-9313
Email: individual@dopplerschirme.com